

EN: How to Install Your HDD

FR: Comment installer votre disque dur

ES: Cómo instalar el disco duro

EN: Follow the instructions below to install your HDD into your NVR.

FR: Suivez les instructions ci-dessous pour installer votre disque dur dans votre NVR.

ES: Siga las siguientes instrucciones para instalar su disco duro en su NVR.

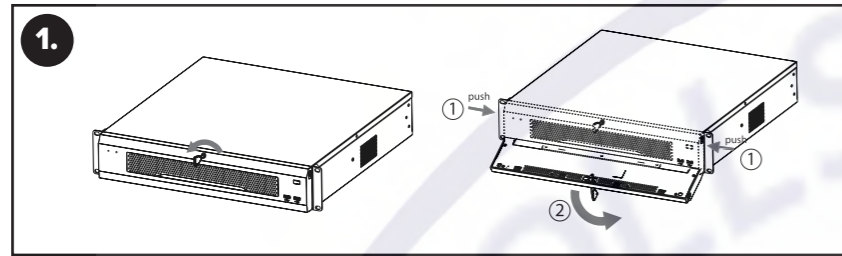

EN: Unlock the front panel with the key. Press the buttons on both sides of the panel simultaneously, then flip the panel downward to open it.

FR: Déverrouillez le panneau avant à l'aide de la clé. Appuyez simultanément sur les boutons situés de part et d'autre du panneau, puis faites basculer le panneau vers le bas pour l'ouvrir.

ES: Desbloquee el panel frontal con la llave. Pulse simultáneamente los botones de ambos lados del panel y, a continuación, gire el panel hacia abajo para abrirlo.

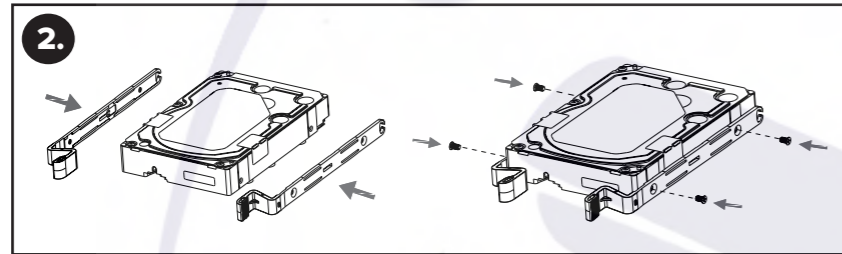

EN: Screw the HDD to the handle using four 6-32UNC x 6 mm screws. Repeat for all HDDs (8 total).

FR: Vissez le disque dur à la poignée à l'aide de quatre vis 6-32UNC x 6 mm. Répétez l'opération pour tous les disques durs (8 au total).

ES: Atornille el disco duro al asa con cuatro tornillos 6-32UNC x 6 mm. Repita la operación con todos los discos duros (8 en total).

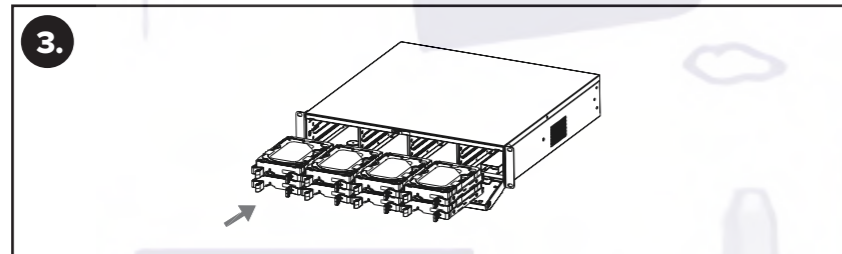

EN: Insert the HDDs with their attached handles into the corresponding drive bay in the chassis.

FR: Insérez les disques durs avec leurs poignées dans la baie correspondante du châssis.

ES: Inserte los discos duros con sus asas acopladas en la bahía de unidades correspondiente del chasis.

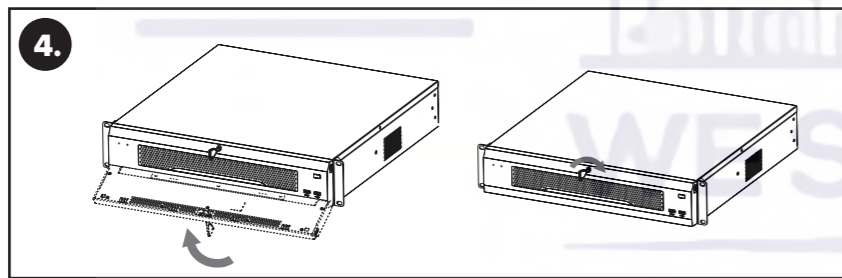

EN: Flip the front panel upward until it clicks securely into place. Lock the front panel with the key.

FR: Basculer le panneau avant vers le haut jusqu'à ce qu'il s'enclenche solidement en place. Verrouillez le panneau avant à l'aide de la clé.

ES: Gire el panel frontal hacia arriba hasta que encaje en su sitio. Bloquee el panel frontal con la llave.

EN: How to Connect to Your Network

FR: Comment se connecter à votre réseau

ES: Cómo conectarse a la red

EN: Follow the instructions to connect your PC, router, and NVR to your network.

FR: Suivez les instructions pour connecter votre PC, votre routeur et votre NVR à votre réseau.

ES: Siga las instrucciones para conectar el PC, el router y el NVR a la red.

EN: Cable Connection Diagram
FR: Schéma de connexion des câbles
ES: Diagrama de conexión de cables

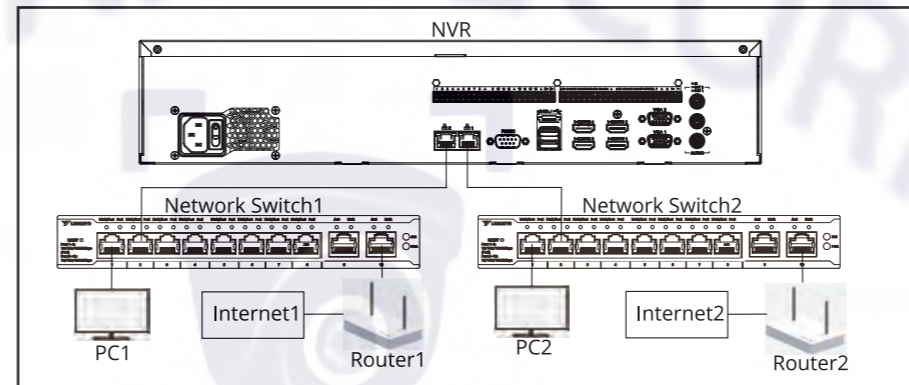

EN: Network Configuration Procedure
FR: Procédure de configuration du réseau
ES: Procedimiento de configuración de red

1. EN: Open cmd.exe on your PC. Input "ipconfig" to check your PC's IP address, subnet mask, and Default Gateway information.

FR: Rouvrez cmd.exe sur votre PC. Saisissez "ipconfig" pour vérifier l'adresse IP, le masque de sous-réseau et les informations relatives à la passerelle par défaut de votre PC.

ES: Abra cmd.exe en su PC. Introduce "ipconfig" para comprobar la dirección IP de tu PC, la máscara de subred y la información de la puerta de enlace predeterminada.

```
Administrator: Command Prompt
C:\Windows\System32>ipconfig

Windows IP Configuration

Ethernet adapter Ethernet 3:

    Connection-specific DNS Suffix  . : 
    Link-local IPv6 Address . . . . . : fe80::3829:2417:7da8:205b%9
    IPv4 Address. . . . . : 172.11.1.16
    Subnet Mask . . . . . : 255.255.0.0
    Default Gateway . . . . . : 172.11.0.1

C:\Windows\System32>
```

2. EN: Open the NVR home screen. Set the IP address, subnet mask, and default gateway information by clicking System > Network > Basic.

The first three numbers of your NVR's address should match the first three numbers of your PC's IPv4 address. The subnet mask and default gateway information should match your PC's information.

FR: Ouvrez l'écran d'accueil du NVR. Définissez l'adresse IP, le masque de sous-réseau et les informations relatives à la passerelle par défaut en cliquant sur Système > Réseau > Basique.

Les trois premiers chiffres de l'adresse de votre NVR doivent correspondre aux trois premiers chiffres de l'adresse IPv4 de votre PC. Les informations relatives au masque de sous-réseau et à la passerelle par défaut doivent correspondre à celles de votre PC.

ES: Abra la pantalla de inicio del NVR. Configure la dirección IP, la máscara de subred y la información de la puerta de enlace predeterminada haciendo clic en Sistema > Red > Básico.

Los tres primeros números de la dirección de su NVR deben coincidir con los tres primeros números de la dirección IPv4 de su PC. La máscara de subred y la puerta de enlace predeterminada deben coincidir con la información de su PC.

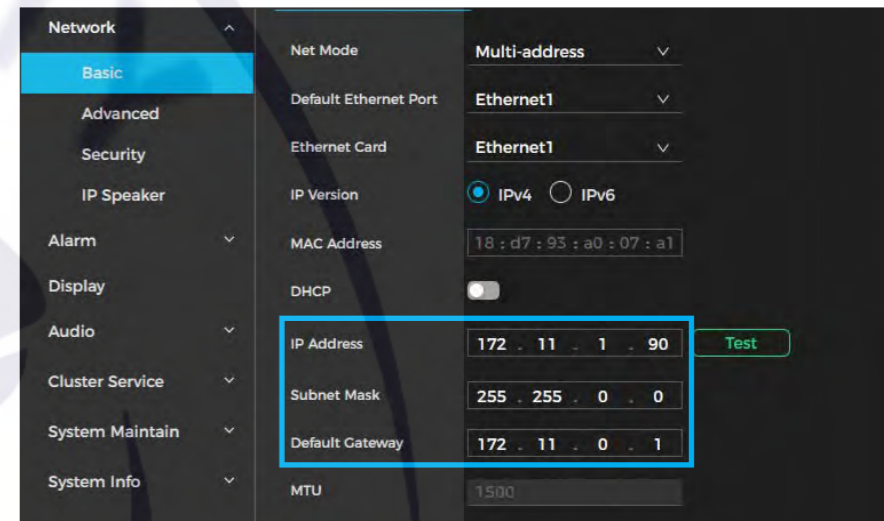

3. EN: Enter ping 172.11.1.90 (the NVR IP address) to confirm if you are connected to your network.

FR: Entrez ping 172.11.1.90 (l'adresse IP du NVR) pour confirmer que vous êtes connecté à votre réseau.

ES: Introduzca ping 172.11.1.90 (la dirección IP del NVR) para confirmar si está conectado a su red.

```
Administrator: Command Prompt
C:\Windows\System32>ping 172.11.1.90

Pinging 172.11.1.90 with 32 bytes of data:
Reply from 172.11.1.90: bytes=32 time=2ms TTL=64
Reply from 172.11.1.90: bytes=32 time=1ms TTL=64
Reply from 172.11.1.90: bytes=32 time=1ms TTL=64
Reply from 172.11.1.90: bytes=32 time=1ms TTL=64

Ping statistics for 172.11.1.90:
    Packets: Sent = 4, Received = 4, Lost = 0 (0% loss),
    Approximate round trip times in milli-seconds:
        Minimum = 1ms, Maximum = 2ms, Average = 1ms

C:\Windows\System32>
```

EN: How to Add a Device Using the LumiViewer Application

FR: Comment ajouter un appareil à l'aide de l'application LumiViewer

ES: Cómo añadir un dispositivo mediante la aplicación LumiViewer

EN: Safety Requirements
FR: Exigences en matière de sécurité
ES: Requisitos de seguridad

EN:

Installation Requirements

- Comply with all local electrical safety codes and standards when operating the product.
- Check if the power supply is correct before operating the product.
 - Follow the electrical requirements to power the product. Requirements for selecting a power adapter:
 - The power supply must conform to the IEC 60950-1 and IEC 62368-1 standards.
 - The voltage must meet SELV (Safety Extra Low Voltage) requirements and not exceed ES-1 standards.
 - The power supply must meet LPS requirements and not exceed PS2.
 - We recommend using the power adapter provided with the product.
 - The power supply requirements (such as rated voltage) are subject to the product label.
- Do not connect the product to more than two power supplies unless otherwise specified.
- The product must be installed in a location only professionals can access to avoid the risk of non-professionals being injured from accessing the area while the product is in operation. Professionals must have full knowledge of the safeguards and risks when using the product.

Operation Requirements

- Do not open the cover when the product is powered on.
- Do not touch the heat dissipation component of the product.

FR:

Exigences en matière d'installation

- Se conformer à tous les codes et normes de sécurité électrique locaux lors de l'utilisation du produit.
- Vérifiez que l'alimentation électrique est correcte avant d'utiliser le produit.
- Respectez les exigences électriques pour alimenter le produit.
 - Exigences relatives à la sélection d'un adaptateur d'alimentation :
 - L'alimentation doit être conforme aux normes IEC 60950-1 et IEC 62368-1.
 - La tension doit répondre aux exigences SELV (Safety Extra Low Voltage) et ne pas dépasser les normes ES-1.
 - L'alimentation doit être conforme aux exigences LPS et ne pas dépasser les normes PS2.
 - Nous recommandons d'utiliser l'adaptateur d'alimentation fourni avec le produit.
 - Les exigences en matière d'alimentation électrique (telles que la tension nominale) sont indiquées sur l'étiquette du produit.
- Sauf indication contraire, le produit ne doit pas être connecté à plus de deux sources d'alimentation.
- Le produit doit être installé dans un endroit accessible uniquement aux professionnels afin d'éviter tout risque de blessure pour les non-professionnels accédant à la zone lorsque le produit est en fonctionnement. Les professionnels doivent connaître parfaitement les mesures de protection et les risques liés à l'utilisation du produit.

Conditions d'utilisation

- N'ouvrez pas le couvercle lorsque le produit est sous tension.
- Ne pas toucher le composant de dissipation thermique du produit.

ES:

Requisitos de instalación

- Cumpla todos los códigos y normas locales de seguridad eléctrica cuando utilice el producto.
- Compruebe si el suministro eléctrico es correcto antes de utilizar el producto.
- Siga los requisitos eléctricos para alimentar el producto.
 - Requisitos para seleccionar un adaptador de alimentación:
 - La fuente de alimentación debe cumplir las normas IEC 60950-1 e IEC 62368-1.
 - La tensión debe cumplir los requisitos SELV (Safety Extra Low Voltage) y no superar los estándares ES-1.
 - La fuente de alimentación debe cumplir los requisitos LPS y no superar los PS2.
 - Se recomienda utilizar el adaptador de corriente suministrado con el producto.
 - Los requisitos de la fuente de alimentación (como la tensión nominal) están sujetos a la etiqueta del producto.
- No conecte el producto a más de dos fuentes de alimentación a menos que se especifique lo contrario.
- El producto debe instalarse en un lugar al que sólo puedan acceder profesionales para evitar el riesgo de que personas no profesionales resulten heridas al acceder a la zona mientras el producto está en funcionamiento. Los profesionales deben tener pleno conocimiento de las salvaguardas y riesgos al utilizar el producto.

Requisitos de funcionamiento

- No abra la tapa cuando el producto esté encendido.
- No toque el componente de disipación de calor del producto.

EN: Adding through IP/Domain
FR: Ajout par IP/Domaine
ES: Añadir a través de IP/Dominio

1. EN: Tap on the "+" icon on the LumiViewer screen. Select IP/Domain on the dropdown menu.
FR: Tapez sur l'icône "+" dans l'écran LumiViewer. Sélectionnez IP/Domaine dans le menu déroulant.
ES: Pulse sobre el icono "+" en la pantalla LumiViewer



2. EN: Select the NVR you want to add. Input the device information as shown in the image. Tap Next.
FR: Sélectionnez le NVR que vous souhaitez ajouter. Saisissez les informations relatives à l'appareil comme indiqué dans l'image. Appuyez sur Suivant.
ES: Seleccione el NVR que desea añadir. Introduzca la información del dispositivo como se muestra en la imagen. Pulse Siguiente.

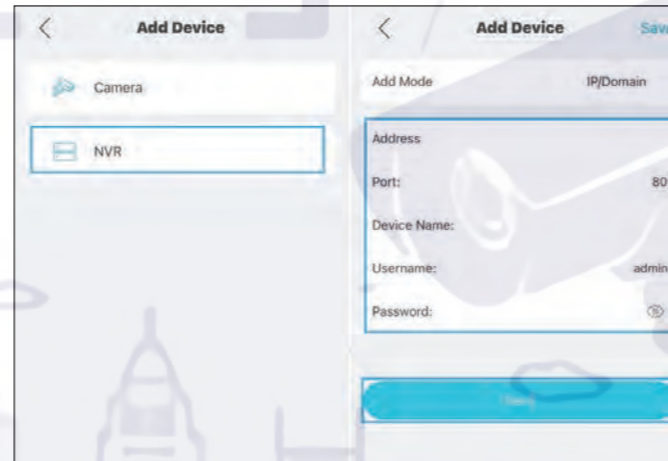

EN: Adding through QR Code/SN
FR: Ajout par code QR/SN
ES: Añadir a través de código QR/SN

1. EN: Tap on the "+" icon on the LumiViewer screen. Select SN/Scan on the dropdown menu.
FR: Tapez sur l'icône "+" dans l'écran LumiViewer. Sélectionnez IP/Domaine dans le menu déroulant.
ES: Pulse sobre el icono "+" en la pantalla LumiViewer. Seleccione IP/ Dominio en el menú desplegable.

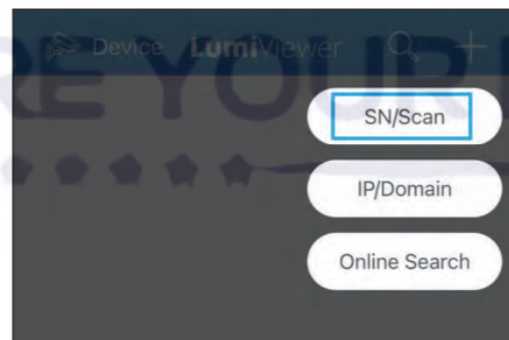

2. EN: Choose how you will add the device.
FR: Choisissez comment vous allez ajouter le dispositif.
ES: Elija cómo va a añadir el dispositivo.

2a. EN: Adding through QR Code
FR: Ajout par code QR
ES: Añadir a través de código QR

- EN: Scan a QR code on device or tap square image icon next to "Manual" to scan the device's QR code. Tap "Next."
FR: Scannez un code QR sur l'appareil ou appuyez sur l'icône d'image carrée à côté de "Manuel" pour scanner le code QR de l'appareil. Appuyez sur "Suivant".
ES: Escanea un código QR en el dispositivo o toca el icono de imagen cuadrada junto a "Manual" para escanear el código QR del dispositivo. Toca "Siguiente."



2b. EN: Adding through SN
FR: Ajout par SN
ES: Añadir a través de SN

- EN: Tap "Manual" to enter the device's SN manually. Tap "Next" when finished.
FR: Tapez sur "Manuel" pour entrer manuellement le SN de l'appareil. Tapez sur "Suivant" lorsque vous avez terminé.
ES: Pulse "Manual" para introducir manualmente el SN del dispositivo. Pulse "Siguiente" cuando haya terminado.

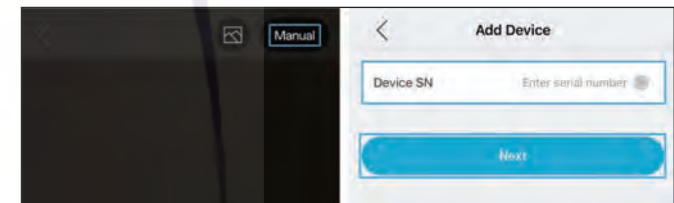

3. EN: Select "NVR" and input the device information as shown on the screen. Tap "Next" when finished.
FR: Sélectionnez "NVR" et saisissez les informations relatives à l'appareil comme indiqué à l'écran. Appuyez sur "Suivant" lorsque vous avez terminé.
ES: Seleccione "NVR" e introduzca la información del dispositivo como se muestra en la pantalla. Pulse "Siguiente" cuando haya terminado.

